

AIRGO[®]

Cuando se necesita el máximo flujo de aire y movilidad, AirGo es la mejor opción. Gracias a la tecnología patentada HVLS de Big Ass Fans en un bastidor portátil y duradero, proporciona un flujo de aire dirigido a gran escala. Solo establezca el nivel exacto de enfriamiento que necesita y deje que AirGo mejore las condiciones en la planta de producción, en el taller de servicio o en las áreas anexas.

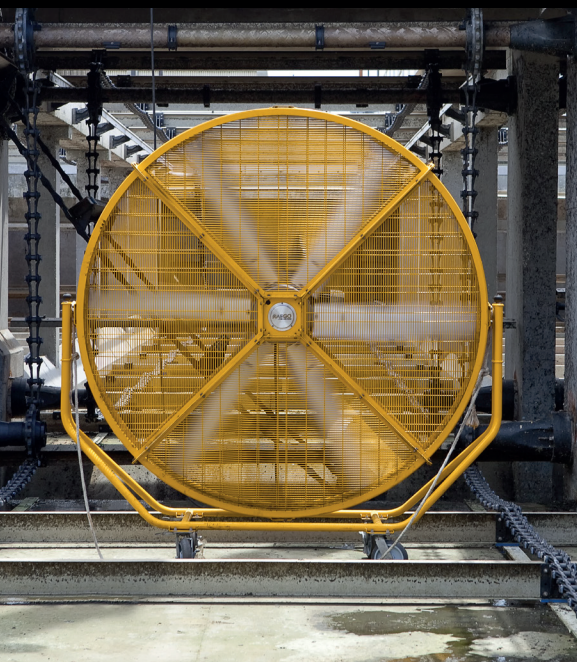

CARACTERÍSTICAS CLAVE

- ▶ **Seis aspas aerodinámicas de aluminio** con aletas dentro de una jaula que cumple con las normas de la OSHA
- ▶ **Motor EC silencioso y eficiente** con control de velocidad variable
- ▶ **Ajuste de ángulo de 360°** con 16 posiciones que se pueden fijar
- ▶ **Bloqueo de las ruedas giratorias** que permite una maniobrabilidad óptima
- ▶ **Potente flujo de aire** que abarca hasta 120 pies (37 metros) de distancia
- ▶ **Funciona en interiores o exteriores**, ideal para brindar enfriamiento en cualquier parte

DIÁMETRO

8 PIES
(2.4 METROS)

BASTIDOR

**JAULA DE ACERO CON RUEDAS
QUE CUMPLE CON LA OSHA**

VOLTAJE

**VCA MONOFÁSICA
DE 110-125 O 200-240**

GARANTÍA

**HASTA
4 AÑOS**



CONOZCA MÁS ACERCA DE AIRGO

Obtenga más información en bigassfans.com/airgo o llame al teléfono **877-BIG-FANS** para solicitar una cotización gratuita personalizada.

AIRGO 2.0

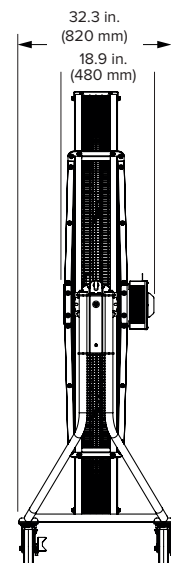
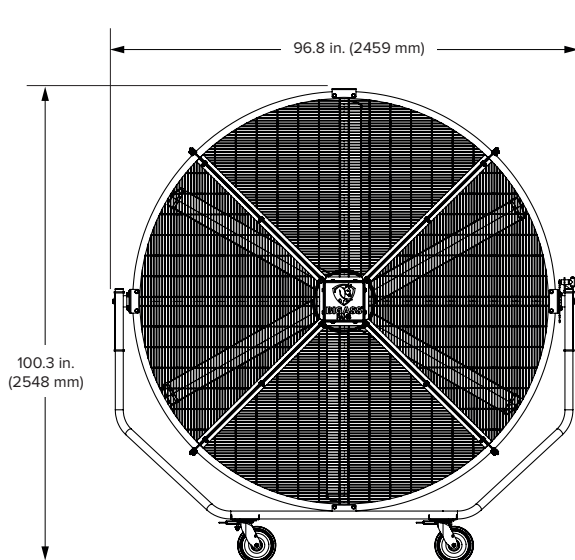
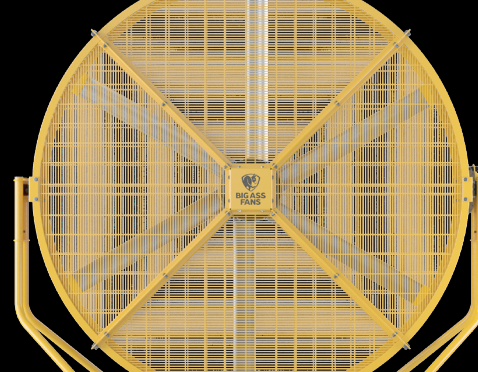

AIRE. EN MOVIMIENTO. ¡AHORA!



Especificaciones técnicas

Potencia de entrada y disyuntor requerido	Amperaje	Consumo de energía	Rango de temperatura	Nivel sonoro a velocidad máxima ¹	Peso
110–125 VCA, 50/60 Hz, 1 Φ, 15 A	7.7–7.0 A	481 W	-4°F to 131°F (-20°C to 55°C)	64 dBA	425 lb (193 kg)
200–240 VCA, 50/60 Hz, 1 Φ, 10 A	5.6–4.7 A	469 W			

Características constructivas

Jaula y marco	Motor y controlador	Alimentación	Ambiente ²	Certificaciones	Colores	Accesorios
Marco de acero prearmado de 8 pies (2.4 m) Jaula fabricada de acuerdo con las normas OSHA para protección	Motor de transmisión directa Control de velocidad variable	Cable de 25 pies (7.6 m) con enchufe compatible con los accesorios eléctricos estándares Cable de 10 pies (3 m) opcional	IPX5 para uso en interiores o exteriores Construcción lavable	 Certificado de UL 507 y CSA C22.2 No. 113 	Amarillo o blanco También ofrecemos colores personalizados	Cubierta protectora

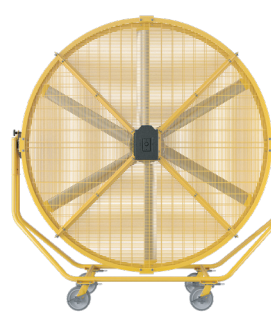
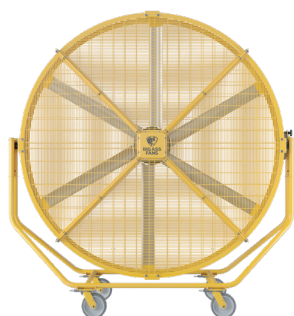

¹ Los ventiladores se someten a ensayo a máxima velocidad en un ambiente de laboratorio. Los resultados en el sitio de instalación pueden variar debido a la presencia de superficies que reflejan el sonido y las condiciones ambientales.

² No apto para ambientes con aire salobre. No deje el ventilador al aire libre durante largos periodos de tiempo o en previsión de las inclemencias del tiempo.

Los tiempos de entrega pueden variar.
Ver la información sobre la cobertura en la garantía completa

AIRGO 2.0

FLUJO DE AIRE

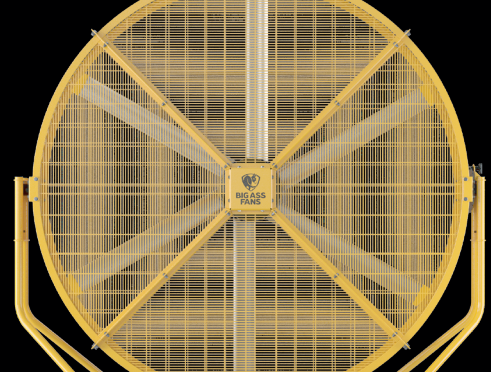

VELOCIDAD DEL FLUJO DE AIRE

Las tres líneas muestran la velocidad del aire desde el centro del ventilador en tres sensores a diferentes alturas.

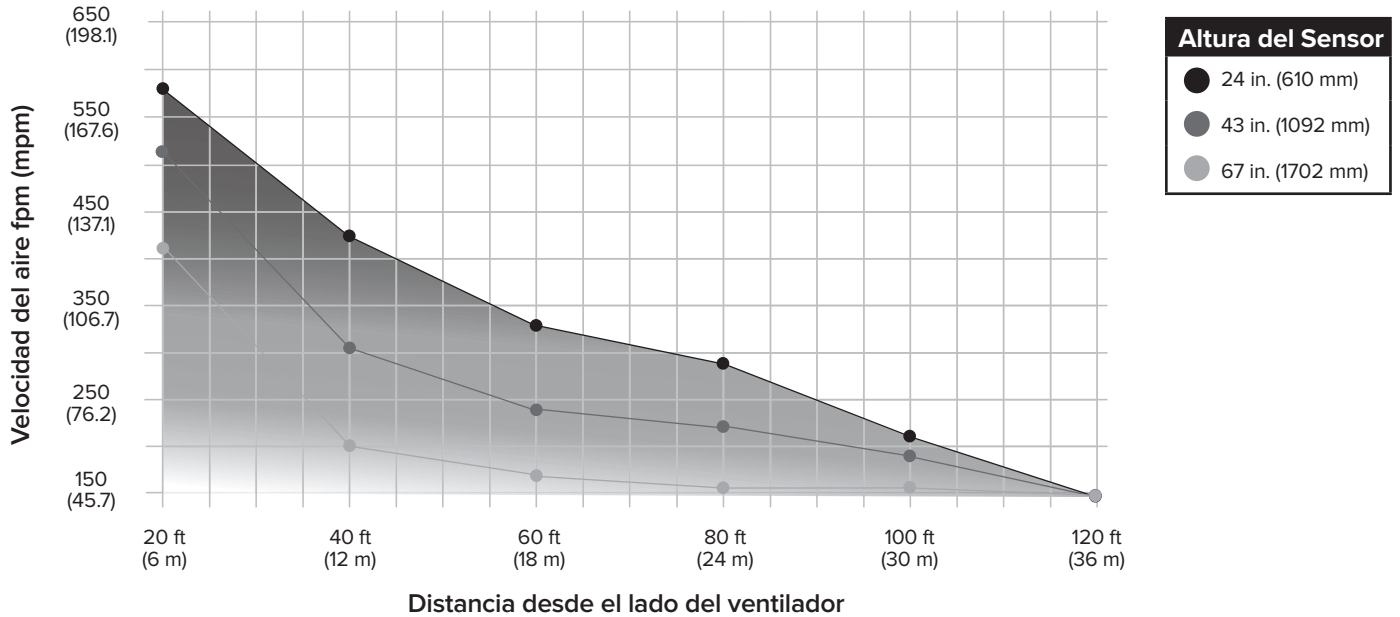

DISTANCIA DEL FLUJO DE AIRE

Las áreas sombreadas representan enfriamiento hasta una distancia de 120 pies (36.6 metros). ¡Esto equivale a un tercio del largo de un campo de fútbol! Las áreas más oscuras indican velocidades del aire más elevadas.

